

Reeflex 150
EXAMPLE



- 1 TRAY DE-NESTER / ENTSTAPELUNG
- 2 DOSING UNIT / FÜLLSYSTEM
- 3 DATA PRINTER / DRUCKDATUM
- 4 SEALING STATION / SIEGELWERKZEUG
- 5 SNAP ON LID / DECKELSTATION
- 6 CONVEYOR BELT WITH CONVEYING IN 1 LANE / AUSLAUFBAND AUF EINER REIHE

LAY-OUT ReeFlex & ReeMatic 150
AUTOMATIC OUT-FEED CONVEYOR

	ReeFlex 150	ReeMatic 150
A	1815	1815
B	930	1040
C	4061 ÷ 6816	4061 ÷ 6816
D	1 mt 2 mt	3 mt 4 mt

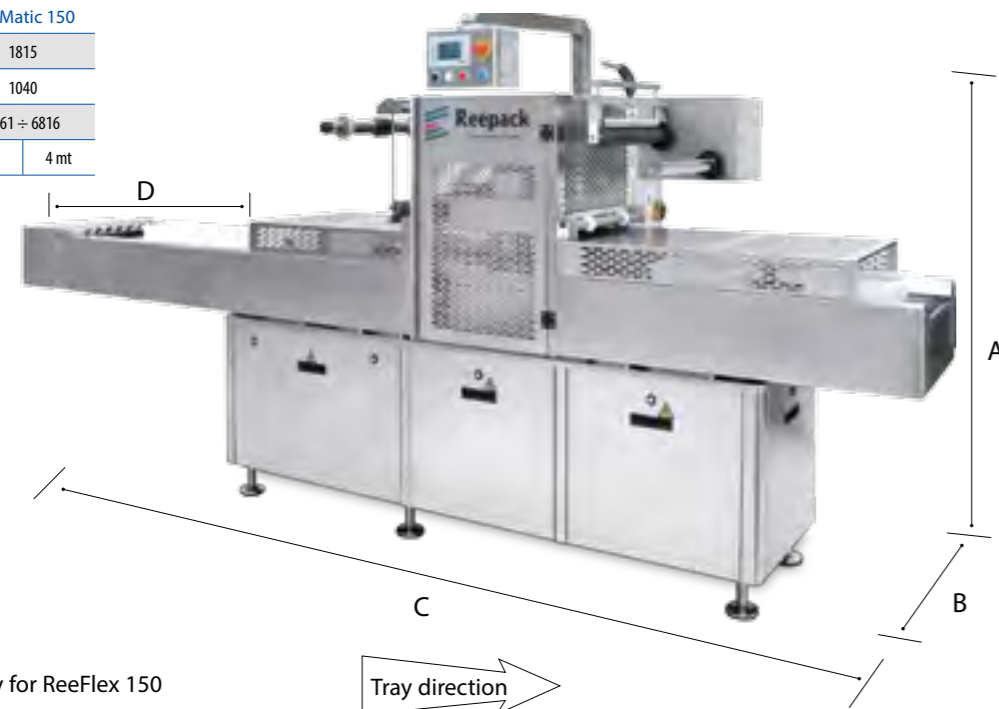

IN-FEED CONVEYOR
Indexing = 457,2 mm

Special short in-feed



D = 1187 mm

Standard

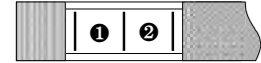

D = 1 m (length 1286 mm)

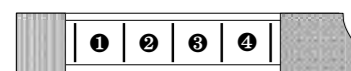

D = 2 m (length 2226 mm)

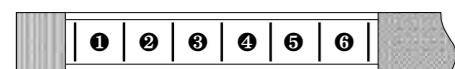

D = 3 m (length 3121 mm)

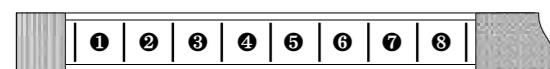

D = 4 m (length 3941 mm)



ReeFlex & ReeMatic 150

Automatic Tray Sealer Machine Single Station

OPTIONAL EXAMPLE

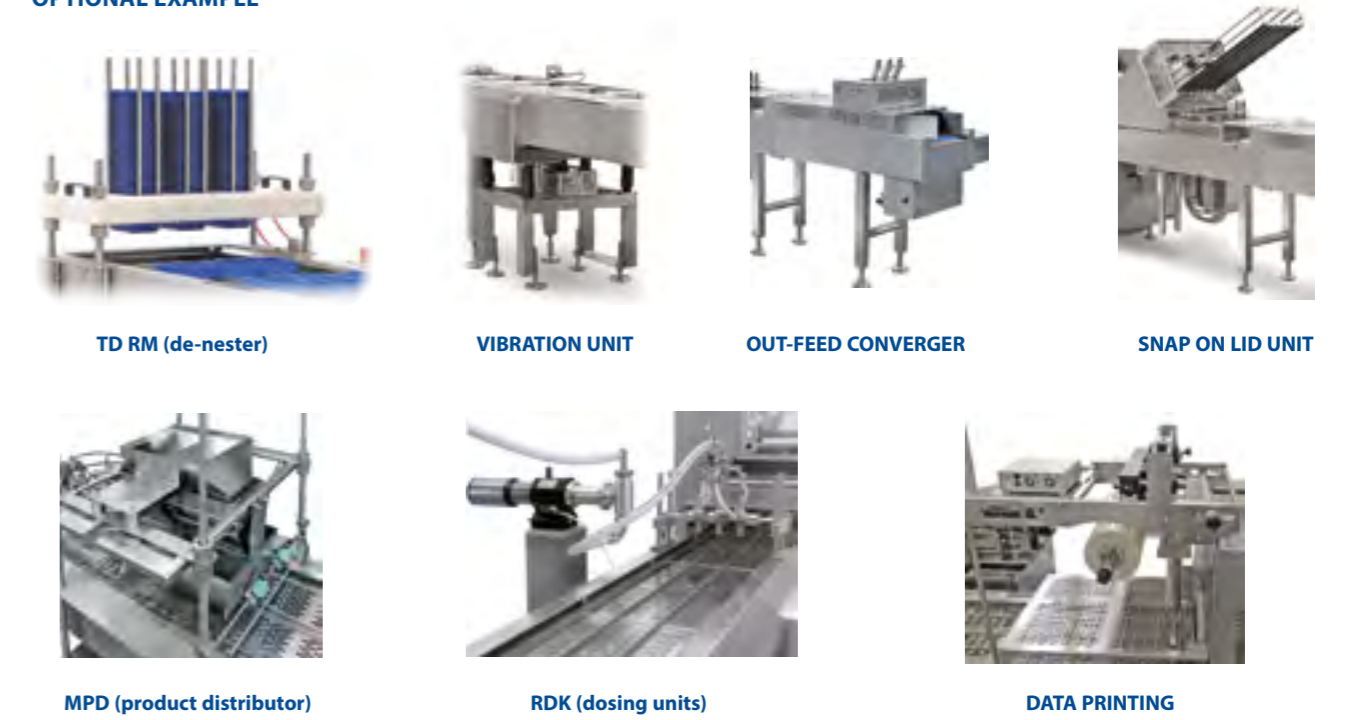

NUMBER AND MAX. TRAY DIMENSIONS PROCESSED PER CYCLE. / ANZAHL UND MAX. SCHALENABMESSUNGEN/ZYKLUS

ReeFlex 150

Separated knives /
Getreunt Messer

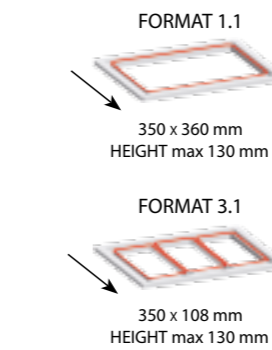

ReeMatic 150

Separated knives /
Getreunt Messer

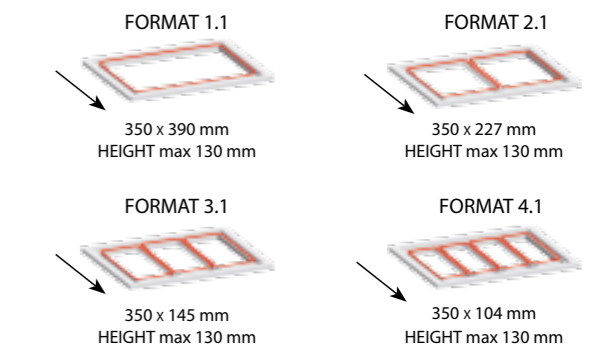

Reepack S.r.l.
I - 24068 Seriate, Bergamo
reepack-it@reepack.com

Reepack Verpackungsmaschinen GmbH
D - 76297 Stutensee
reepack-de@reepack.com

Reepack Packaging Machinery S.L.
ES - 08027 Barcelona
reepack-es@reepack.com

Reepack Brasil Ltda
BR - CEP 04717-004 São Paulo
reepack-br@reepack.com

www.reepack.com

ReeFlex & ReeMatic 150

Tray-Sealer Machine Single Station



MACHINE

The models **ReeFlex 150 & ReeMatic 150** are the average items in our automatic packaging machine production. Depending on the client's production needs, the machines can be equipped with vacuum pumps with different capacity (100/200 or 300 m³/h) and compact vacuum chambers allowing considerable volume reductions and low consumption of inert gas.

The construction details of these models were carefully studied to optimise flexibility, effectiveness and reliability in order to obtain the maximum performance of the machine during the process. The structure of the machine in inox steel is very resistant against aggressive products and moreover the use of aluminium parts in contact with trays to be processed has been strongly reduced.

Also cleaning and hygiene of the machine have been extremely considered by taking particular care about machine drawing (flat surfaces without screws) and considering a specific program for cleaning operations.

The machine is suitable to reach up to 8-10 cycles/minute with vacuum & gas and until 15 cycles/minute only with sealing.

APPLICATION Different kind of products can be packed like red meat, ready meals, fish, cheese products, etc. These products can be loaded manually or automatically in the tray and then they can be packed (sealed) in standard or modified atmosphere (M.A.P.).

MATERIALS Any type of container/tray of any material, plastic, multilayer, foam, carton board or aluminium can be perfectly processed with a corresponding neutral or printed plastic film. The max. dimensions and depth of trays to be processed are those described in the table of technical data.

PACKAGING SYSTEM SKIN PACK

On our tray sealing machines you can integrate a Skin Pack application which contains the Skin tool and a supplementary program. From Skin Pack to MAP only by program changing.

MAP (Modified Atmosphere Process) Our machines work regularly with all the different types of gases. Additionally is available also an oxygen version which includes an oxygen adapted vacuum pump and gas flushing system.

MASCHINE

Die Modelle **ReeFlex 150 & ReeMatic 150**, gelten in unserem Maschinenportfolio als optimale Maschinen für mittlere Produktionsbetriebe. Diese Maschinen, können je nach Kundenwunsch mit verschiedenen Vakuumpumpen (100/200 oder 300 m³/h) ausgestattet werden. Die Flexibilität und die einfache Handhabung, sind ausschlaggebende Punkte, um eine maximale Leistung während des Verpackungsprozesses zu garantieren.

Durch die Bauweise in robusten Edelstahl, sind diese Modelle resistent gegen aggressive Produkte und Reinigungsmittel. Die beim Bau verwendeten Aluteile sind minimiert worden, so das eine optimale Reinigung und Hygiene gegeben ist. Durch schräge Ebenen, können flüssige Produkte problemlos ablaufen.

Diese Maschinen können 8-10 Zyklen in der Minute, unter Vakuum und Gas und bis zu 15 Zyklen unter Siegelung erreichen.

ANWENDUNG Die Verarbeitungen von verschiedenen Produkten, wie: Fleisch, Fisch, Käse, Fertigenüs sind problemlos zu realisieren.

Eine Produktzufuhr kann manuell, oder direkt auf der Maschine erfolgen und so kann unter Standard, oder MAP verpackt (gesiegelt) werden.

MATERIALIEN Jegliche Art von Schalen (Kunststoff, Polystrol, Pappe, Aluminium) kann verwendet werden und mit einer entsprechen der Folie (bedruckt oder unbedruckt) verschlossen werden. Die maximale Schalenabmessung ist der Tabelle (technische Daten) zu entnehmen.

VERPACKUNGSSYSTEM SKIN PACK

Unsere Siegelmaschinen können für den SKIN-Verpackungsprozess ausgestattet werden. Eine spezielle SKIN-Ausrüstung, ein entsprechendes SPS-Programm und ein SKIN-Werkzeug sind hierfür erforderlich.

Ein Wechsel von MAP auf SKIN erfolgt durch die Änderung der verschiedenen Maschinenparameter, die in Programmen gespeichert sind.

MAP (Verpackung unter Schutzatmosphäre) Unsere Maschinen arbeiten mit allen üblichen Gasen. Als Option kann eine Sauerstoffversion gewählt werden. Dieses beinhaltet, eine für hohen Sauerstoffanteil geeignete Vakuumpumpe und das hierfür entsprechend ausgelegte System.

SEALING / SIELGEN

EASY OPENING

The tray can be easily opened by the use of peeling tab.

Aufreißlasche zum einfachen öffnen der Folie.



INSIDE CUT

Top film is cut in order to remain inside the tray rim dimensions.

Filmschnitt innerhalb der Schalenkontur.



PRE-CUT

Application for film pre-cutting before tray sealing.

Verarbeiten von vorgeschrittenen Schalen.



SEAL-IN

Double vertical compartment: seal on the lid and seal on the tray.

Doppelte versiegelung: spiegelung auf dem Deckel und auf dem Schalen.



SNAP ON-LID

Closing with lid on a sealed tray.

Deckelverschluss auf versichert der Schalen.



SKIN-PACK

Different SKIN solutions to fully accomplished the most recent packaging trends.

Verschiedene SKIN Lösungen für die letzten Verpackungstrends.



STANDARD FEATURES /



SAFETY DEVICE FOR INLET CONVEYOR / SICHERHEITSELEMENT AM ANFANG DES BANDES



PACKAGING CHAMBERS / VERPACKUNGSBEREICH



AUTOMATIC OUT-FEED CONVEYOR / MOTORISIERTER SCHALENAUSGANG



MULTIFUNCTIONAL DISPLAY WITH TOUCH SCREEN PAD ON MOVABLE ARM / MULTIFUNKTIONSDISPLAY (TOUCH SCREEN, SCHWENKBAR)

	ReeFlex 150		ReeMatic 150	
TECHNICAL DATA				
Max machine height / Maschinenhöhe	1815			
Machine width / Breite Der Maschine	930		1040	
Machine length in mm. / Länge Der Maschine	4061	6816	4061	6816
Free loading area for tray / Einführband	1 mt	2 mt	3 mt	4 mt
Free loading positions / Anzahl Freier Positionen	2	4	6	8
Tray index / Schalenvorschub	457 mm			
Height of loading conveyor / Höhe Des Schaleinlaufbandes	915 - 960 mm			
Tray out-feed with motorized conveyor / Motorisiertes Schalenausführband	Standard			
Die set in a single vacuum chamber / Werkzeug (Einzelkammer) Mit Vakuum	Standard			
Chamber movement / Bewegung des Werkzeuges	Electro-mechanical Servodrive			
Machine weight excluding vacuum pump / Gewicht (Ohne Vakuumpumpe)	Approx. 1000 Kg*			
Max width of top web / Max. Breite Der Oberfolie	420 mm		520 mm	
Max diameter of web roll / Max. Durchmesser Der Folie	250 mm			
Diameter of web roll mandrel / Durchmesser (Folienaufnahme)	76 mm			
Vacuum pump / Vakuumpumpe	100 - 200 - 300 m ³ / h			
Electrical supply / Elektrischer Anschluss	3 / N / PE AC 400 V 50 HZ.			
Power consumption / Elektrische Leistung	Min. 4 Kw Max 11 Kw			
Compressed air / Luftdruck	4,6 NI / c.		6,8 NI / c.	
Machine cycles / Leistung Der Maschine	❖ 6 - 15 for minute			

* Depending on the machine equipment / Abhängig von der Maschinenausführung.

❖ With evacuation and gas flushing from 6 up to 10 cycles per minute - only sealing up to 15 cycles minute / Mit Vakuum und Begasung von 6 bis 10 Zyklen pro Minute - nur Siegelung bis 15 Zyklen pro Minute.

OPTIONAL MACHINE ACCESSORIES / ZUBEHOERTEILE	ReeFlex 150	ReeMatic 150
Photozell for printed film / Fotozelle (für bedruckte Folie)	✓	✓
Liquid filter and powder / Staub-und Flüssigkeitsfilter	✓	✓
Support for film printing device / Steuerungsträger (für bedruckte Folie)	✓	✓
Special carrier rods for tray / Drucker für spezielles Bedrucken der Schalen	✓	✓

EQUIPMENTS / ANLAGEN

	ReeFlex 150	ReeMatic 150
Conveyer conveying in 1 lane / Ausführband von 2 auf 1 Reihe (Linie)	✓	✓
Tray de-nester / Entstapelung	✓	✓
Dosing units / Dosiereinheit	✓	✓

VOLTAGE AND LINKS / SPANNUNG UND ANSCHLUESSE

	ReeFlex 150	ReeMatic 150
Different electrical supply / Verschiedene elektrische Anschlüsse möglich	✓	✓
Control and link to external equipment / Schnittstelle für externe Geräte	✓	✓
Connection for centralized vacuum system / Anschluss am zentralen Vakuumsystem	✓	✓

OPTIONAL MOULD

	ReeFlex 150	ReeMatic 150
Easy-open tab / Aufreißlasche (einfaches Öffnen der Folie)	✓	✓
Film web cut inside outline of the tray / Folienschnitt (innerhalb der Schalenkontur)	✓	✓
Die set in stainless steel / Werkzeug (Edelstahl)	✓	✓
Pre-cutting for tray multi-compartments / Vorschneiden der folie (Für Mehrfachschalen)	✓	✓

Material must be preliminarily accepted from Reepack. Otherwise Reepack is not responsible for any problems. / Die Verpackungsmaterialien, (Schalen + Folie) müssen vorab mit Reepack abgestimmt werden.